





STACCIONATE

- PROFILO QUADRO
- L'UNICA
- PROFILO TONDO

Qualità e armonia a prova di location: i **delimitatori in Wcp Bamboo** sono la scelta perfetta per l'edilizia pubblica e privata. Disponibili con due o più doghe di vari colori, risultano la proposta più adatta per chi cerca nelle installazioni, la modernità che esaudisce il bisogno di avvicinarsi alla natura.



**MODELLI
DEPOSITATI**

staccionata

PROFILO QUADRO IN BAMBOO

INFO AGGIUNTIVE DELIMITATORI

MODULO DELIMITATORE

DI DIMENSIONI 2000x1100mm COMPOSTO DA:

- 1 colonna in Wpc Bamboo
- 2 doghe in Wpc Bamboo
- 2 tubi zincati facoltativi (25x15x2mm)
- 1 piantana in ferro zincato
- 1 tappo di chiusura

PROVE TECNICHE E DI CARICO DELLA STACCIONATA CON E SENZA TUBI ZINCATI possono essere richieste in azienda.





CODICI LISTINO

Caratteristiche	Codici listino e colori			Dimensioni (mm) L x H
	Ghiaccio	Nocciola	Castagno	
MODULI STACCIONATE IN WPC BAMBOO				
Moduli standard	AF1300GD	AF1301ND	AF1302CD	2000x1100

CODICI PIANTANE				
Modello	Piantana Partenza	Piantana centrale	Piantana angolo 90°	Altezza (mm)
Tassellare	PPT	PCT	PAT	1100
Immersione	PPI	PCI	PAI	1250
Base cilindro	PPBC	PCBC	PABC	1250
Base ad incastro per piantana cilindrica disponibile su richiesta				vedi pag 79
Tubo zincato a freddo con asole dim. 40x40x2 mm				



Piantana di partenza

Piantana centrale

Piantana ad angolo

Piantana tassellare

Piantana ad immersione

Piantana base cilindro da inserire in tubo già presente nel terreno

Colori disponibili per staccionate quadre

Ghiaccio



Nocciola



Castagno



Base ad incastro per piantana

* I colori reali potrebbero essere diversi da quelli rappresentati, è possibile la richiesta di campioni colore

componenti staccionata

PROFILO QUADRO

CODICI LISTINO

Caratteristiche	Codici listino e colori			Dimensioni (mm) L x H x Sp.
	Ghiaccio	Nocciola	Castagno	
DOGHE E COLONNE IN WPC BAMBOO				
Colonna effetto legno in Wpc Bamboo senza fori per doghe	AF1303GD-01	AF1304ND-01	AF1305CD-01	1100x100x100
Doga effetto legno in Wpc Bamboo	AF1306GD-01	AF1307ND-01	AF1308CD-01	2000x125x24
Doga effetto legno in Wpc Bamboo	AF1306GD	AF1307ND	AF1308CD	2900x125x24
TAPPI DI CHIUSURA				
Tappi di chiusura i Wpc Bamboo	AF1309G	AF1311N	AF1312C	110x110x43
TUBO IN FERRO				
Tubo in ferro zincato (25x15x2)		AF1313		2000
Tubo in ferro zincato (25x15x2)		AF1314		30



Doga effetto legno per staccionate



Colonna effetto legno



Tappo di chiusura



Tubo in ferro zincato

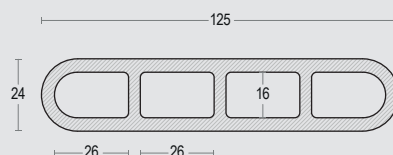

**Doga per
staccionata con profilo quadro**



SISTEMA DI INSTALLAZIONE CON STRUTTURA INTERNA IN FERRO ZINCATO

Per il fissare la doga alla piantana usare schiuma poliuretano espansiva per garantire solidità e robustezza alla staccionata.

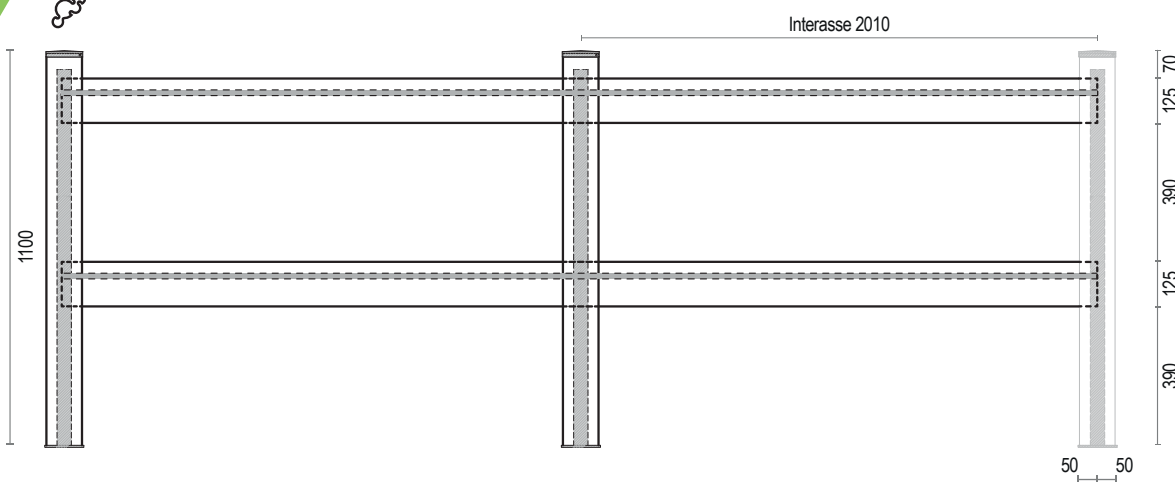
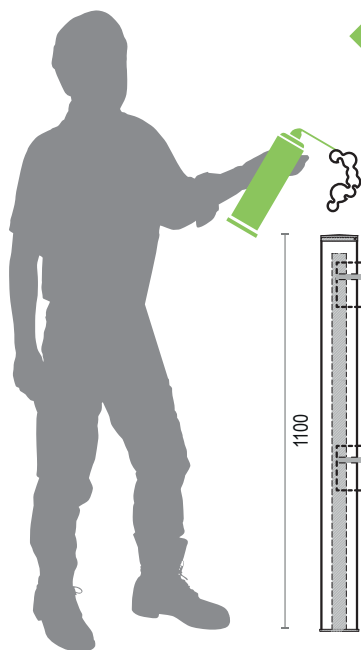

staccionata

L'UNICA IN BAMBOO CON RACCORDO IN METALLO

NEW
2019



SCOPRI LA NUOVA STACCIONATA! **L'UNICA**

- Bella da vedere in qualsiasi ambientazione.
- Con il minore impatto ambientale:
ECOSOSTENIBILE E DI PLASTICA RICICLATA.
- Modulabile a piacere: **LINEARE, INCLINATA O ANGOLARE.**
- Resistente nel tempo grazie ad un'anima in ferro zincato!
- **CERTIFICATA**
- Che non necessita di manutenzione.
- **FACILE E VELOCE DA INSTALLARE SU TUTTE LE TIPOLOGIE DI TERRENO.**

Snodi che permettono di creare un'angolazione personalizzata:
INCLINATA o ANGOLARE.

L'UNICA
MODELLO TIPO B
(pag 84)



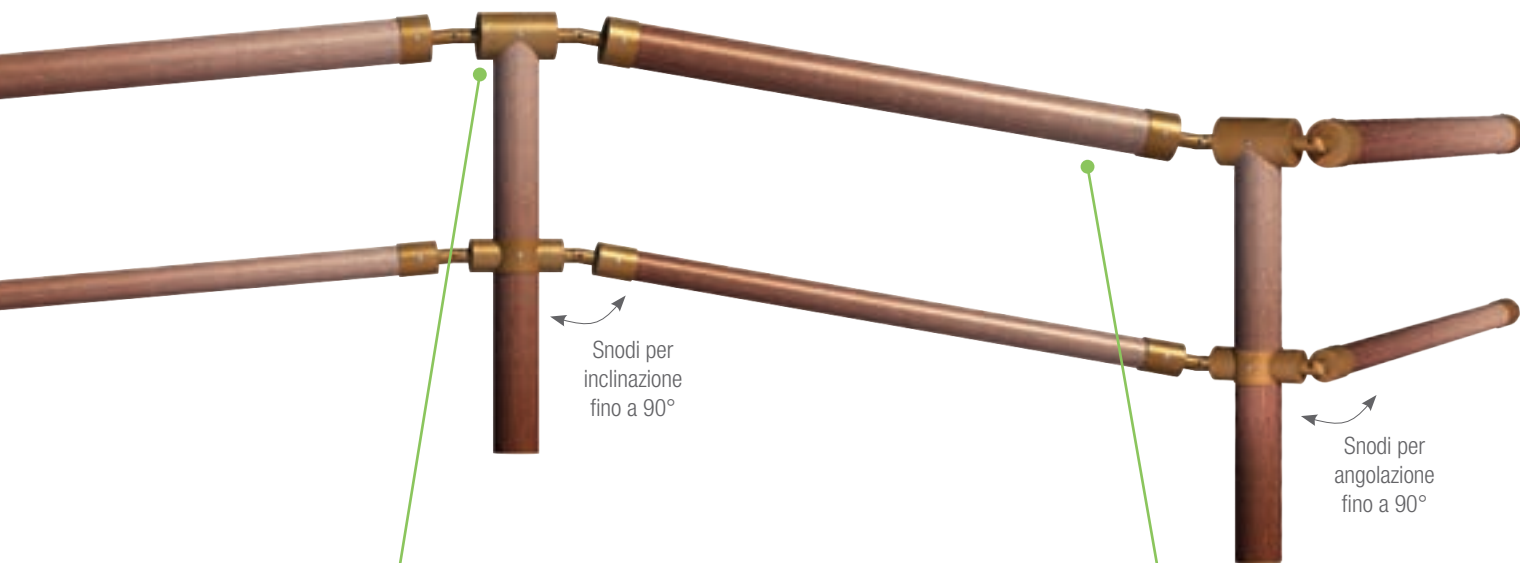

L'UNICA
MODELLO TIPO A
(pag 80)

La **CHIUSURA SUPERIORE** della colonna è disponibile per il modello A e B con differenti caratteristiche:

- **Modello A:** il raccordo è chiuso e lineare.
- **Modello B:** il raccordo ha un'apertura superiore dalla quale fuoriesce il palo portante dove è possibile posizionare il tappo direttamente sulla barra.

La **DOGA SUPERIORE** ha delle misure diverse da modello A a B.

- **Modello A:** dispone di due doghe con differenti misure, la superiore ha un diametro maggiore di quella inferiore.
- **Modello B:** ha entrambe le doghe della stessa misura, ovvero un diametro di 80 mm.

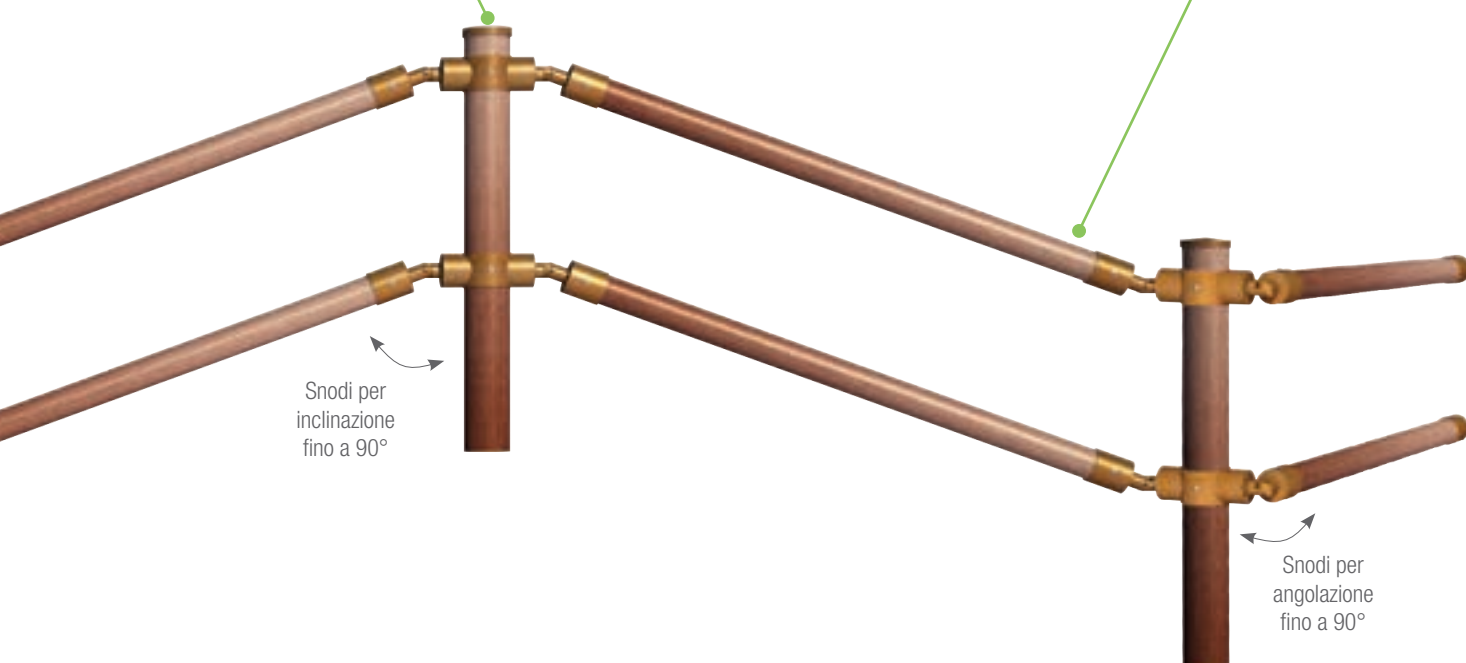

INFO AGGIUNTIVE DELIMITATORI

MODELLO DELIMITATORE **TIPO A (lunghezza 2500)**

- colonna tonda H1100mm - Ø120mm in Wpc Bamboo
- doga tonda orizzontale superiore in Wpc Bamboo Ø120mm
- doga tonda orizzontale centrale in Wpc Bamboo Ø80mm
- tubo zincato quadro 40x40mm per doga Ø120mm
- tubo zincato quadro 30x30mm per doga Ø80mm
- piantana in ferro zincato (a immersione o base cilindro)
- raccordi di giunzione (diversi se il modulo è lineare, inclinato o angolare)

PROVE TECNICHE E DI CARICO DELLA STACCIONATA CON TUBI ZINCATI possono essere richieste in azienda.

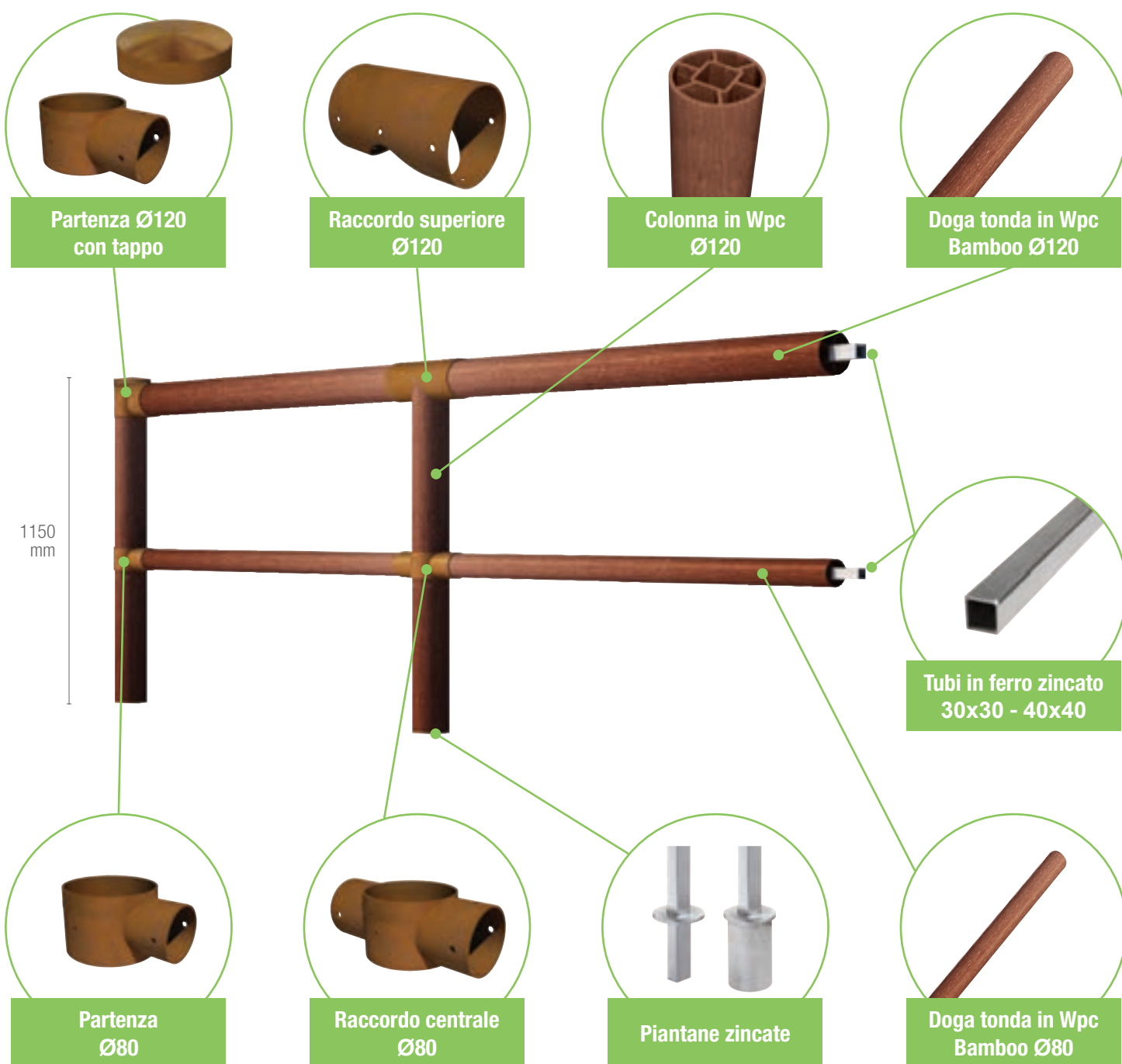



CODICI LISTINO

Caratteristiche	Codici listino e colori	Dimensioni (mm) L x H
MODULO MODELLO A IN WPC BAMBOO	Quercia	
Modulo modello A in Wpc Bamboo	S-UNICA-A	2500x1150



Raccordo
LINEARE

Raccordo
INCLINATO

Raccordo
ANGOLARE

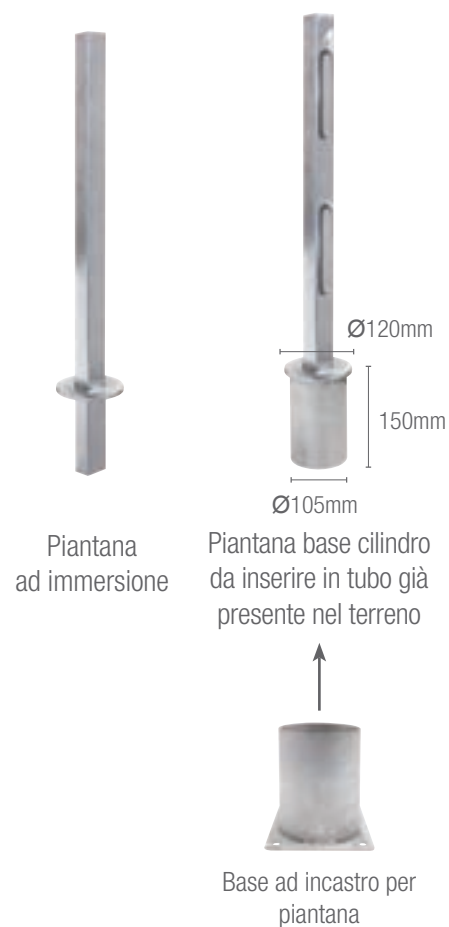

Piantana
ad immersione

Piantana base cilindro
da inserire in tubo già
presente nel terreno

Base ad incastro per
piantana

La versatilità della staccionata UNICA è evidenziata dalle diverse modalità di orientamento del prodotto.

Di base il raccordo LINEARE impiega le componenti da Ø120 per la parte superiore e Ø80 per la parte inferiore. La possibilità di creare una angolazione personalizzabile è assicurata grazie all'orientabilità fino a 90° dello snodo, in modo INCLINATO verticalmente o ANGOLARE orizzontalmente.

Colori disponibili per staccionata "L'unica" tipo A

Quercia



componenti staccionata
L'UNICA TIPO A



Colonna tonda



Doga tonda
 Ø80 o Ø120



Tubo quadro in ferro zincato
 30x30 - 40x40 per doghe



Partenza superiore
 Ø80 o Ø120



Raccordo di unione superiore
 Ø120



Raccordo di unione centrale
 Ø80



Snodi per raccordi
 Ø80 o Ø120
 (vendita a coppia)



Vite per raccordi e snodi



Tappo per partenza
 Ø120



Piantane a immersione/base cilindro e base ad incastro

DETTAGLIO RACCORDI

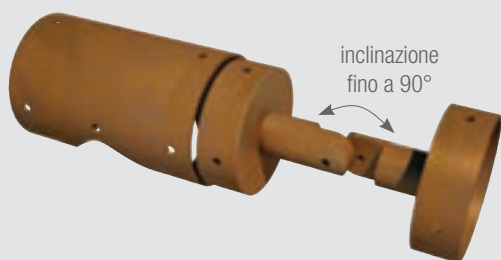

Incastro snodi per staccionata inclinata

inclinazione
 fino a 90°

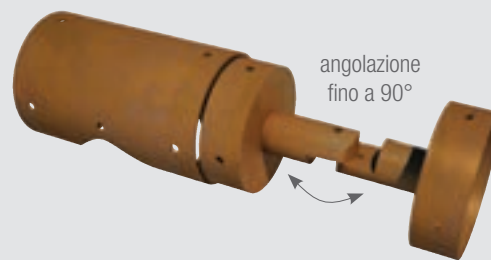







Incastro snodi per staccionata ad angolo

angolazione
 fino a 90°



CODICI LISTINO

Caratteristiche	Codici listino e colori	Dimensioni (mm) H - Ø
DOGHE, COLONNE MODELLO A IN WPC BAMBOO	Quercia	
Colonna tonda in Wpc Bamboo	AF1351	1100 - Ø120
Doga tonda in Wpc Bamboo	AF1353	2500 - Ø80
	AF1354	2500 - Ø120
Tubo quadro in ferro zincato da inserire all'interno delle doghe Ø80	AF1356	2500 - 30x30
Tubo quadro in ferro zincato da inserire all'interno delle doghe Ø120	AF1357	2500 - 40x40
RACCORDI IN METALLO MODELLO A		
Partenza staccionata per doga Ø120	AF1358-P120	
Partenza staccionata per doga Ø80	AF1358-P80	
Raccordo per la parte superiore della colonna	AF1358-C120	
Raccordo per la parte centrale della colonna	AF1358-C80	
Snodo per doga Ø120 (Snodo venduto a coppia, compreso di bullone di fissaggio)	AF1359-S120	
Snodo per doga Ø80 (Snodo venduto a coppia, compreso di bullone di fissaggio)	AF1359-S80	
PIANTANE MODELLO A IN WPC BAMBOO		
Piantana immersione	AF1360-I	1500 - 40x40
Piantana base cilindro	AF1360-BC	1250 - Ø120
Base ad incastro in acciaio zincato per piantana AF1360-BC	AF1360-PBC	Piastra 4 fori 150x150 150H - Øint. 110
VITI PER STACCIONATE UNICA		
Viti	AF1361/1	40 Ø4,8
Viti	AF1361/2	60 Ø4,8
TAPPO DI CHIUSURA PER COLONNE		
Tappo in ferro zincato verniciato	AF-120TAP	Ø120

INFO AGGIUNTIVE DELIMITATORI

MODELLO DELIMITATORE **TIPO B (lunghezza 2000)**

- colonna tonda H1100mm - Ø120mm in Wpc Bamboo
- doghe in Wpc Bamboo tonde Ø80mm
- tubi zincati quadri 30x30mm
- piantana in ferro zincato (a immersione o base cilindro)
- raccordi di unione (diversi se il modulo è lineare, inclinato o angolare)
- tappo in ferro zincato verniciato

PROVE TECNICHE E DI CARICO DELLA STACCIONATA CON TUBI ZINCATI possono essere richieste in azienda.





CODICI LISTINO

Caratteristiche	Codici listino e colori	Dimensioni (mm) L x H
MODULO MODELLO B IN WPC BAMBOO	Quercia	
Modulo modello B in Wpc Bamboo	S-UNICA-B	2000x1100

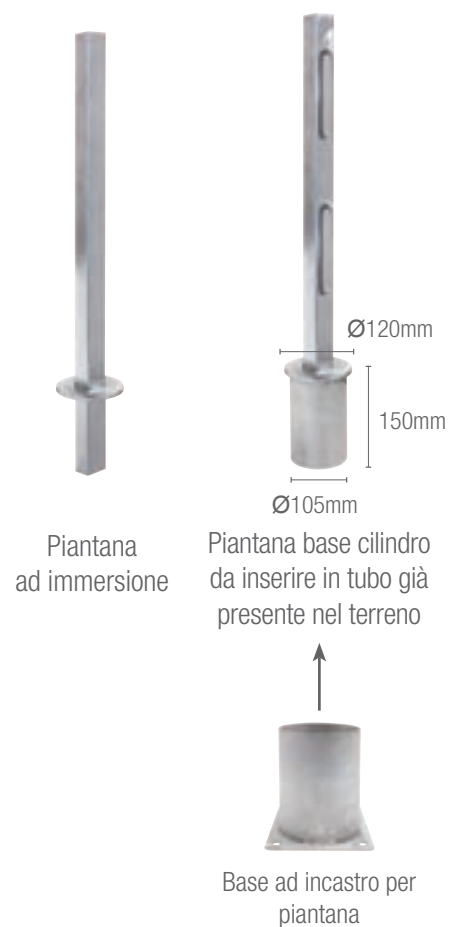

La versatilità della staccinata UNICA è evidenziata dalle diverse modalità di orientamento del prodotto.

Di base il raccordo LINEARE impiega le componenti da Ø80 per la parte superiore e inferiore. La possibilità di creare una angolazione personalizzabile è assicurata grazie all'orientabilità fino a 90° dello snodo, in modo INCLINATO verticalmente o ANGOLARE orizzontalmente.

Colori disponibili per staccinata "L'unica" tipo B

Quercia





Colonna tonda



Doga tonda
Ø80



Tubo quadro in ferro zincato
30x30 per doghe



Partenza superiore e centrale
Ø80



Raccordo di unione superiore e centrale
Ø80



Snodo per raccordi
Ø80
(vendita a coppia)



Vite per raccordi e snodi



Tappo per partenza
Ø120



Piantane a immersione/base cilindro e base ad incastro

DETTAGLIO RACCORDI

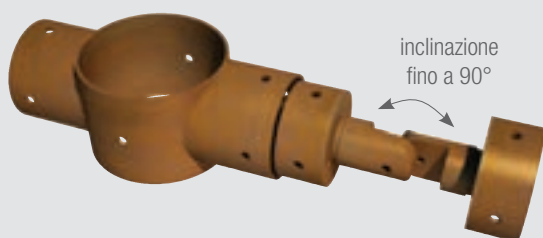

**Incastro snodi
per staccionata inclinata**

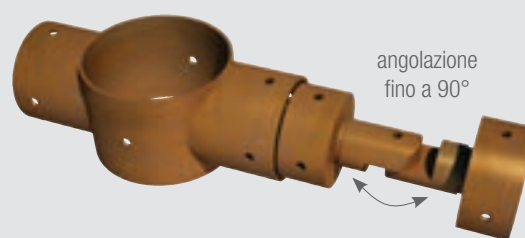

**Incastro snodi
per staccionata ad angolo**



CODICI LISTINO

Caratteristiche	Codici listino e colori	Dimensioni (mm) H - Ø
DOGHE, COLONNE MODELLO B IN WPC BAMBOO	Quercia	
Colonna tonda in Wpc Bamboo	AF1351	1100 - Ø120
Doga tonda in Wpc Bamboo	AF1352	2000 - Ø80
Tubo quadro in ferro zincato da inserire all'interno delle doghe Ø80	AF1355	2000 - 30x30
RACCORDI IN METALLO MODELLO B		
Partenza staccionata per doga Ø80	AF1358-P80	
Raccordo per la parte superiore e centrale della colonna	AF1358-C80	
Snodo per doga Ø80 (Snodo venduto a coppia, compreso di bullone di fissaggio)	AF1359-S80	
PIANTANE MODELLO B IN WPC BAMBOO		
Piantana immersione	AF1360-I	1500 - 40x40
Piantana base cilindro	AF1360-BC	1250 - Ø120
Base ad incastro in acciaio zincato per piantana AF1360-BC	AF1360-PBC	Piastra 4 fori 150x150 150H - Øint. 110
VITI PER STACCIONATE UNICA		
Viti	AF1361/1	40 Ø4,8
Viti	AF1361/2	60 Ø4,8
TAPPO DI CHIUSURA PER COLONNE		
Tappo in ferro zincato verniciato	AF-120TAP	Ø120

staccionata

PROFILO TONDO IN BAMBOO

NEW
2019



Dettaglio interno con profilo in ferro zincato a T per fissaggio doga/colonna

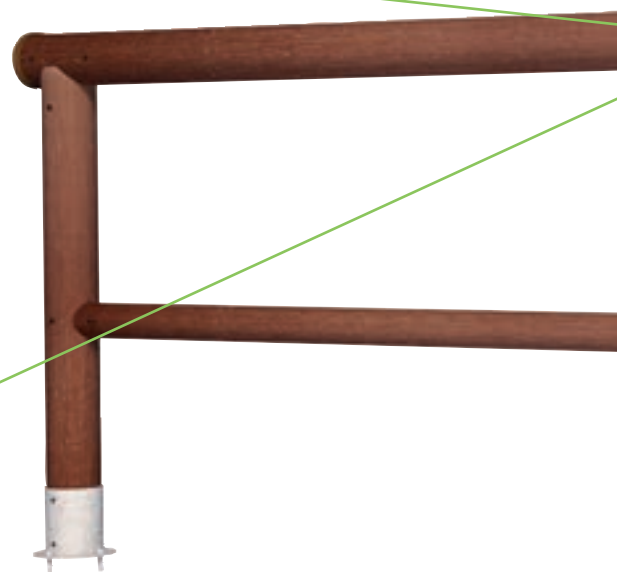

PROFILO TONDO

MODELLO TIPO C da 2500mm
(pag 86)

NUOVA STACCIONATA PROFILO TONDO

ESTETICA PULITA E LINEARE GRAZIE
ALLE GIUNZIONI INTERNE CHE NE
RAFFORZANO LA STRUTTURA

La colonna in Wpc Bamboo è inserita ad incastro su una base cilindrica in ferro zincato.



Dettaglio interno con profilo in ferro zincato per fissaggio doga/colonna

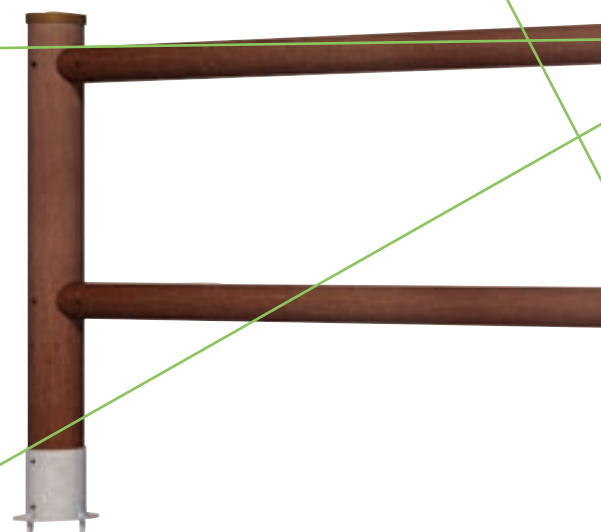

PROFILO TONDO

MODELLO TIPO D da 2000mm
(pag 88)

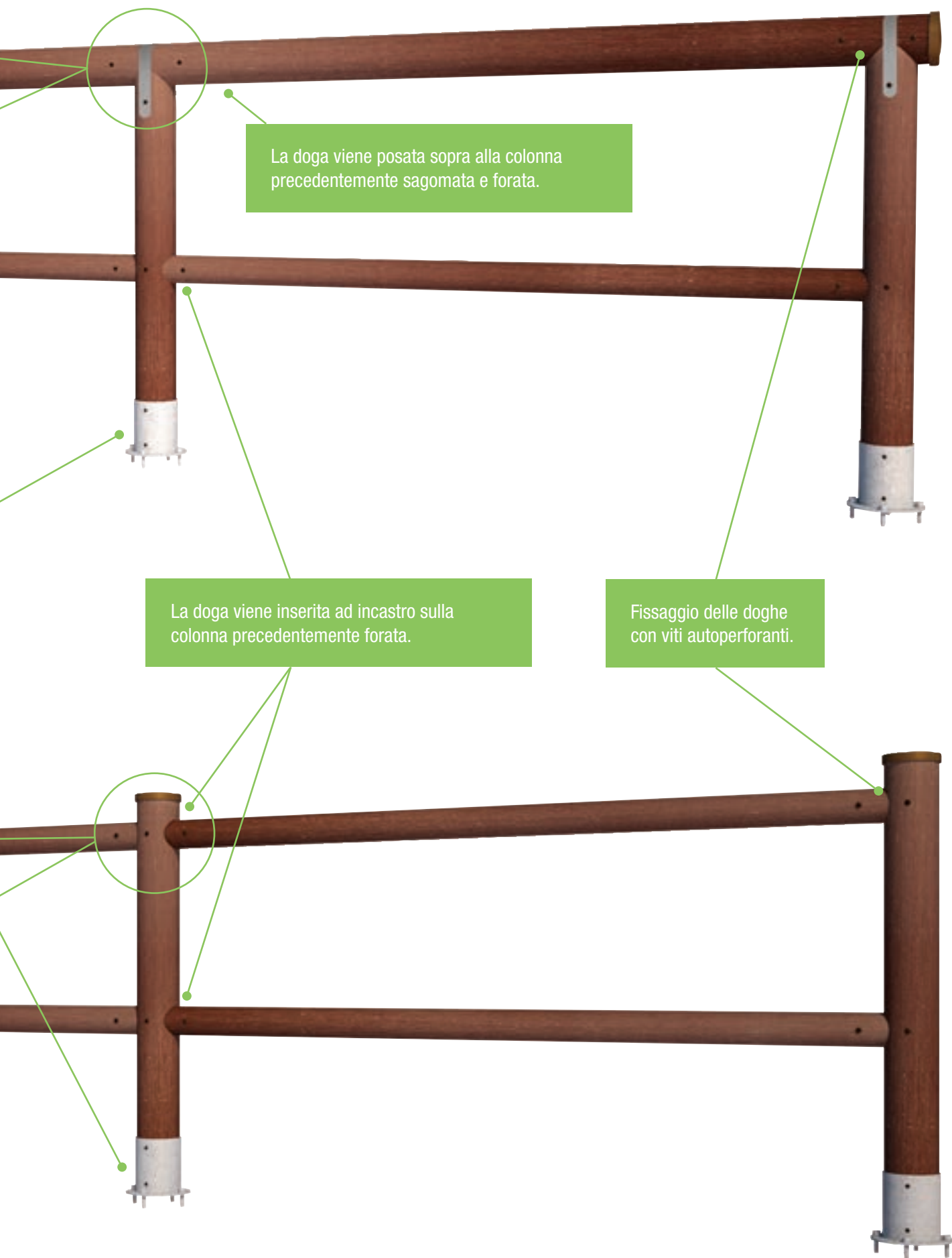

staccionata PROFILO TONDO TIPO C

NEW
2019

INFO AGGIUNTIVE DELIMITATORI

MODELLO DELIMITATORE TIPO C (lunghezza 2500)

- colonna tonda H1100mm - Ø120mm in Wpc Bamboo
- doga tonda orizzontale superiore in Wpc Bamboo Ø120mm
- doga tonda orizzontale centrale in Wpc Bamboo Ø80mm
- tubi in ferro zincato a T per partenza e parte centrale 40x40
- tubi in ferro zincato quadro 30x30 e 40x40
- fascetta coprigiunto in metallo
- base ad incastro cilindrica in ferro zincato
- tappo in ferro zincato verniciato

PROVE TECNICHE E DI CARICO DELLA STACCIONATA CON TUBI ZINCATI possono essere richieste in azienda.





CODICI LISTINO

Caratteristiche	Codici listino e colori	Dimensioni (mm) L x H
MODULO MODELLO C IN WPC BAMBOO	Quercia	
Modulo modello C in Wpc Bamboo	S-TONDA-C	2500x1180

CODICI COLONNE		
Modello	Codici listino	Dimensioni (mm) H - Ø
Colonna di partenza in Wpc Bamboo	S-TONDA-C-CP	1100 - Ø120
Colonna centrale in Wpc Bamboo	S-TONDA-C-CC	1100 - Ø120
Base ad incastro cilindrica in ferro zincato per staccionata mod. profilo tondo	S-TONDA-BASE	Piastra 4 fori 150x150 150H - Øint. 125



Colori disponibili per staccionate tonde

Quercia



Colonna di partenza

Colonna centrale

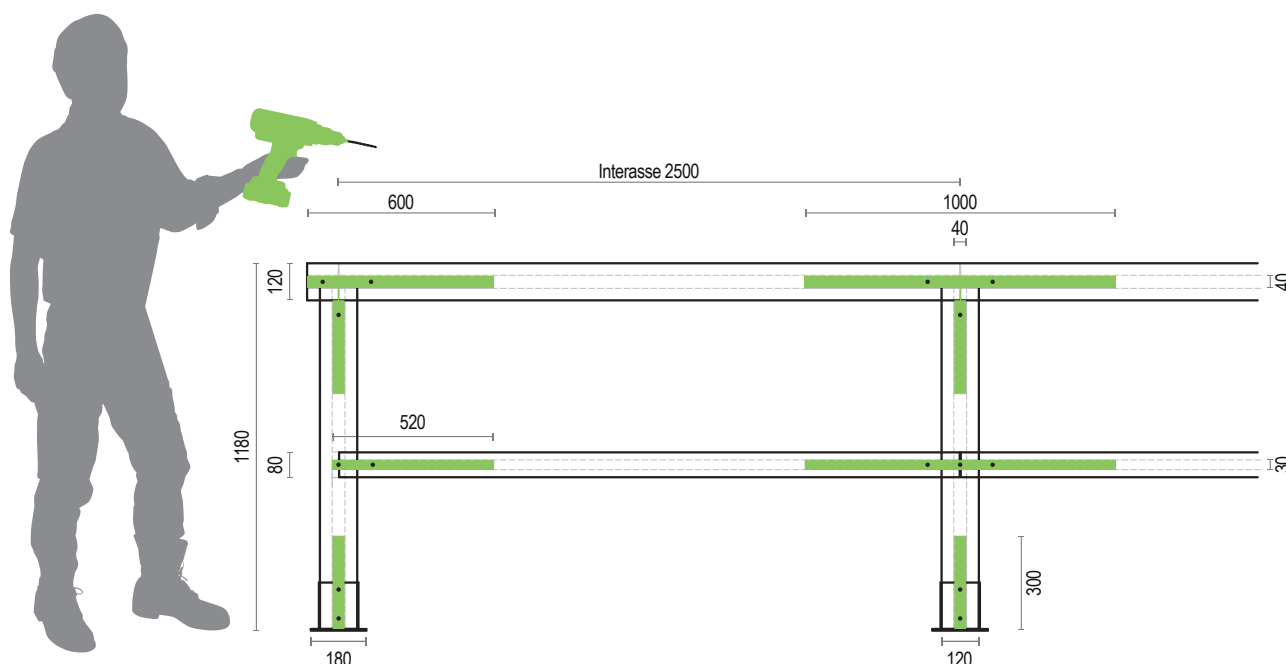

* I colori reali potrebbero essere diversi da quelli rappresentati, è possibile la richiesta di campioni colore

INFO AGGIUNTIVE DELIMITATORI**MODELLO DELIMITATORE TIPO D (lunghezza 2000)**

- colonna tonda H1100mm - Ø120mm in Wpc Bamboo
- doghe tonde orizzontali in Wpc Bamboo Ø80mm
- tubi in ferro zincato quadro 30x30 e 40x40
- base ad incastro cilindrica in ferro zincato
- tappo in ferro zincato verniciato

PROVE TECNICHE E DI CARICO DELLA STACCIONATA CON TUBI ZINCATI possono essere richieste in azienda.

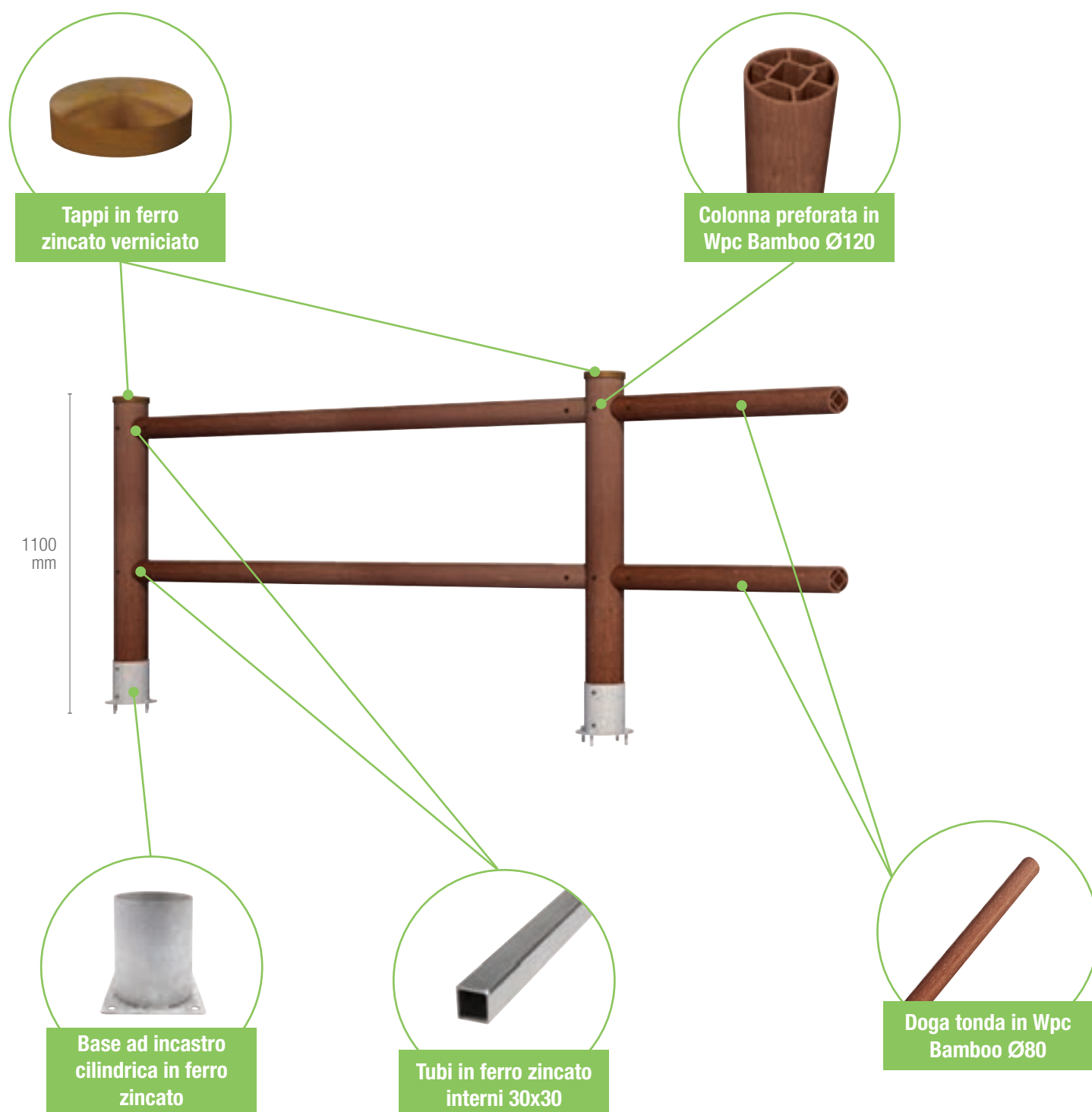



CODICI LISTINO

Caratteristiche	Codici listino e colori	Dimensioni (mm) L x H
MODULO MODELLO D IN WPC BAMBOO	Quercia	
Modulo modello D in Wpc Bamboo	S-TONDA-D	2000x1100

CODICI COLONNE		
Modello	Codici listino	Dimensioni (mm) H - Ø
Colonna di partenza in Wpc Bamboo	S-TONDA-D-CP	1100 - Ø120
Colonna centrale in Wpc Bamboo	S-TONDA-D-CC	1100 - Ø120
Base ad incastro cilindrica in ferro zincato per staccionata mod. profilo tondo	S-TONDA-BASE	Piastra 4 fori 150x150 150H - Øint. 125

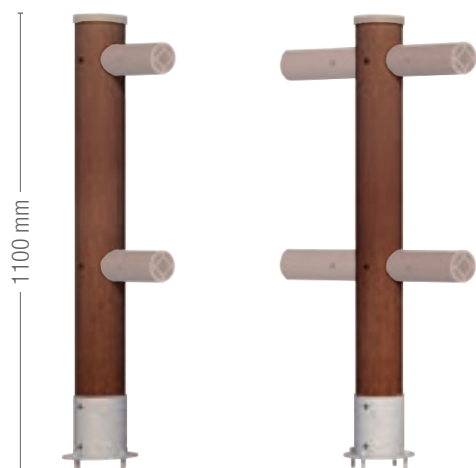

Colori disponibili per staccionate tonde

Quercia



Colonna di partenza

Colonna centrale

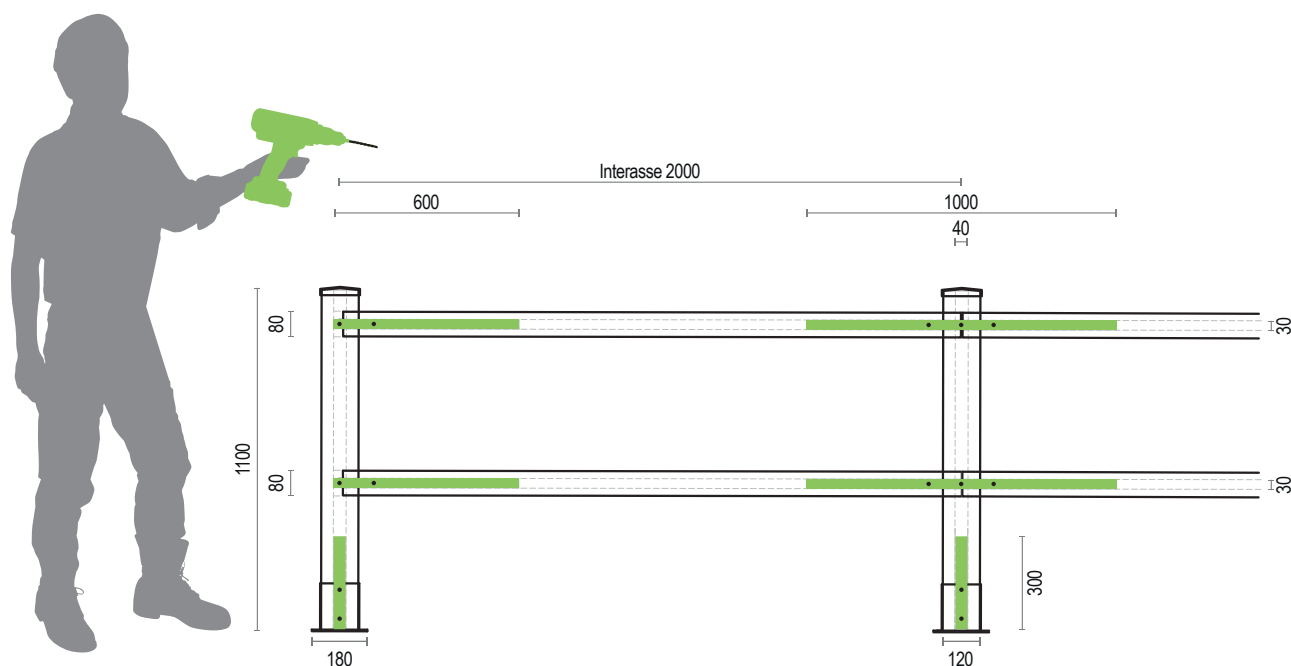

* I colori reali potrebbero essere diversi da quelli rappresentati, è possibile la richiesta di campioni colore

staccionate VITI DA FONDAZIONE



CODICI LISTINO

Caratteristiche	Codici listino	Dimensioni (mm) H - Ø
VITE DA FONDAZIONE		
Vite da fondazione completa di piastra	AF1402	550 Ø60

** per viti di fondazione più grandi è possibile avere un preventivo su richiesta



ESEMPIO DI APPLICAZIONE

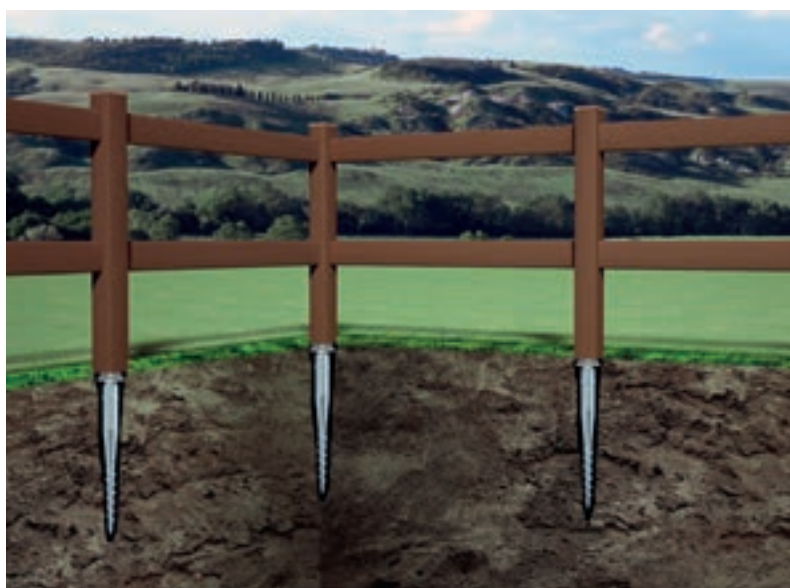

- Viti complete di raccordo 100x100 mm
- Flangia: Lamiera S355
- Elica a saldatura continua
- Rivestimento: in base zincata a caldo DIN EN ISO 1461
- Unica dotata di certificazione CE
- Corpo conico ottenuto per estrusione

FASI DI MONTAGGIO

